

Návod na použitie Smart Projector



Pozor

Pred použitím si tento návod dôkladne prečítajte a uschovajte ho na budúce účely.

1. Projekcia nie je prachotesná ani vodotesná
2. Aby ste znížili riziko požiaru a elektrického šoku, nevystavujte projektor dažďu a hmle.
3. Používajte pôvodnú napájaciu adaptér. Projektor by mal fungovať pri špecifikovanom menovitom napájaní.
4. VAROVANIE! Pri prevádzke projektora sa NEPOZRÁVAJTE priamo do objektívu, silné svetlo vám môže zablysnúť oči a spôsobiť miernu bolesť. Deti by mali používať projektor pod dohľadom dospelých.
5. Nezakrývajte odvody tepla projektora. Prehrievanie znižuje jeho životnosť a môže spôsobiť požiar.
6. Pravidelne čistiť odvody klimatizácie alebo prach môže spôsobiť chybné chladenie a zvyšovať riziko požiaru.
7. Nepoužívajte projektor v mastnom, vlhkom, prašnom alebo zadymenom prostredí. Olej alebo chemikálie spôsobujú poruchy.
8. Opatrne manipulujte počas každodennej prevádzky.
9. Vypnite napájanie, ak sa projektor nepoužíva dlhú dobu.
10. Neodporúča sa servisovať alebo rozoberať projektor nespôsobilým personálom na testovanie a údržbu.

Popis konštrukcie

Návod je určený iba na informáciu. Môže sa meniť bez predchádzajúceho upozornenia. Hotack si vyhradzuje právo na konečný výklad.

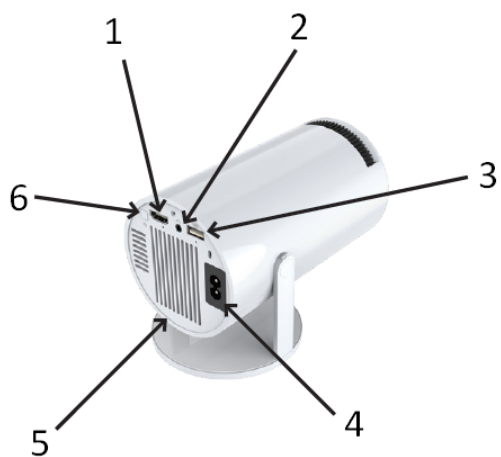

- 1) HDMI
- 2) Výstup na slúchadlá
- 3) USB
- 4) NAPÁJANIE
- 5) Ventilátor
- 6) ZAPNUTÉ / VYPNUTÉ

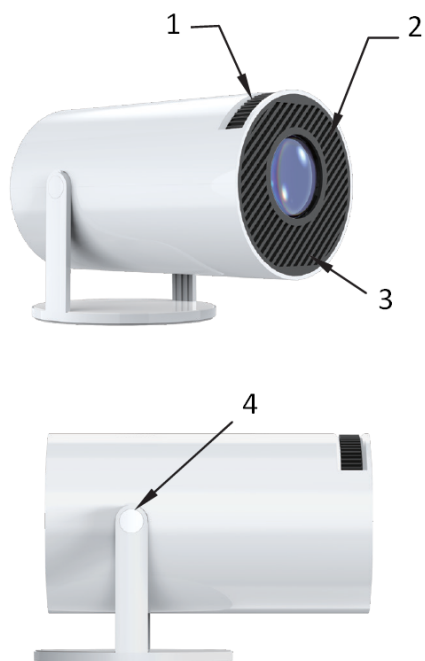

- 1) Koleso na zaostrenie
- 2) Objektív
- 3) Vzduchový vstup
- 4) Otočný kolík

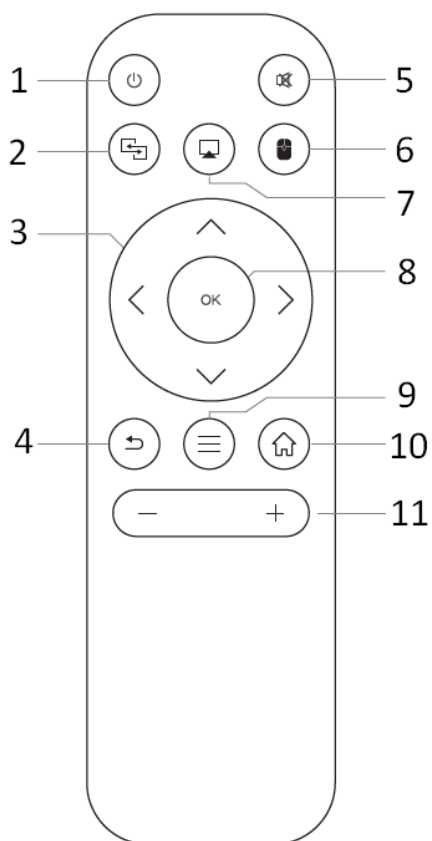

- 1) ZAPNUTÉ / VYPNUTÉ
- 2) Miracast
- 3) Smerové tlačidlá
- 4) Návrat
- 5) Tiché režim
- 6) Prepnúť na ovládanie myšou
- 7) Airpin
- 8) OK
- 9) Ponuka
- 10) Domov
- 11) Zvuk + / -

Prepnite v aplikáciách

Kliknite na „Moje aplikácie“ pre zobrazenie nainštalovaných programov, kliknite na ikonu programu na prepínanie medzi aplikáciami.

Prejdite na „Moje aplikácie“, kliknite na OK pre vstup.
Všetky aplikácie je možné jasne rozlíšiť podľa ikon

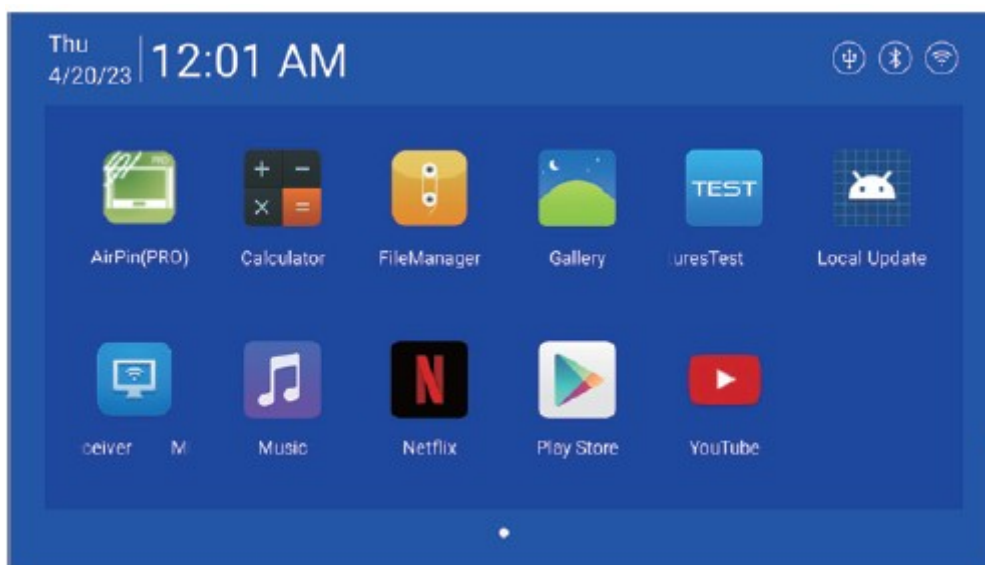

Nastavenia

Vstup do nastavení siete, Bluetooth, jazyka, ostatných nastavení, projekcie, audia, dátumu a času



Nastavenia siete

Nastavenia – Nastavenie siete – WIFI, vyberte cieľové WIFI ID a zadajte heslo na pripojenie na internet.

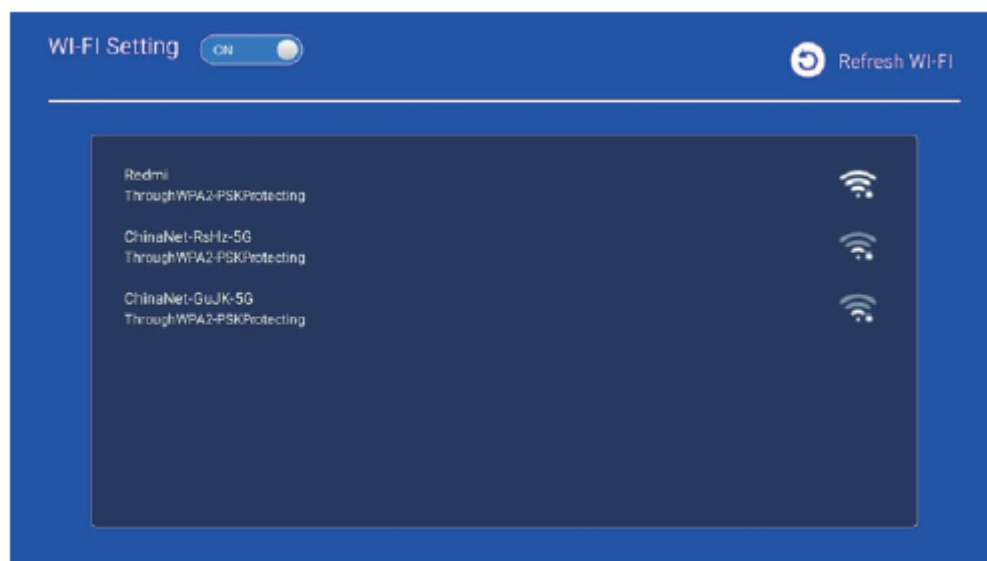

Nastavenia Bluetooth

Nastavenia – Bluetooth, Bluetooth „ZAPNUTÉ“, kliknite na obnoviť zariadenie a vyberte cieľové zariadenie na spárovanie.

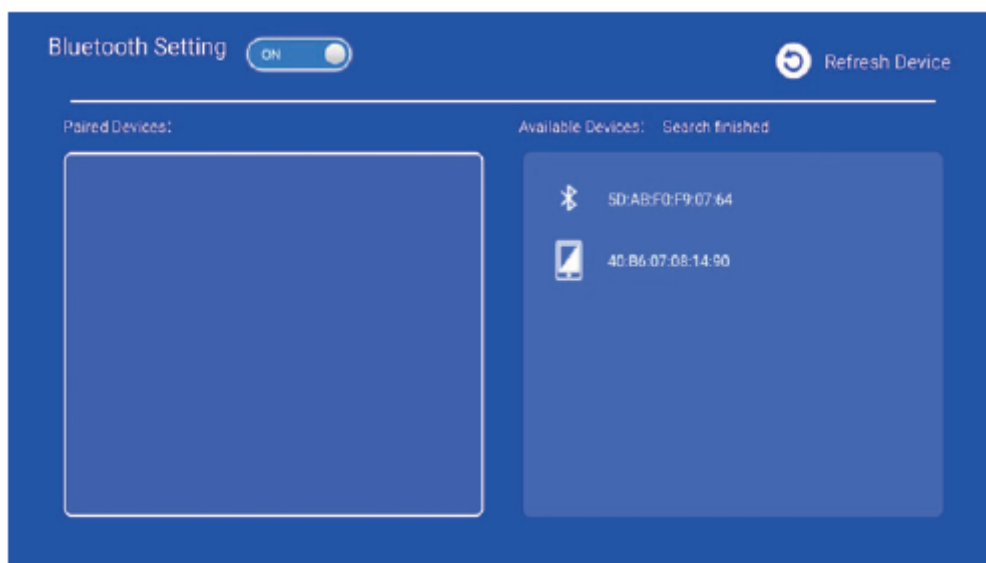

Nastavenia jazyka

Nastavenia – Jazyk, vstúpte do nastavenia jazyka a vyberte vstupnú metódu.

Ostatné

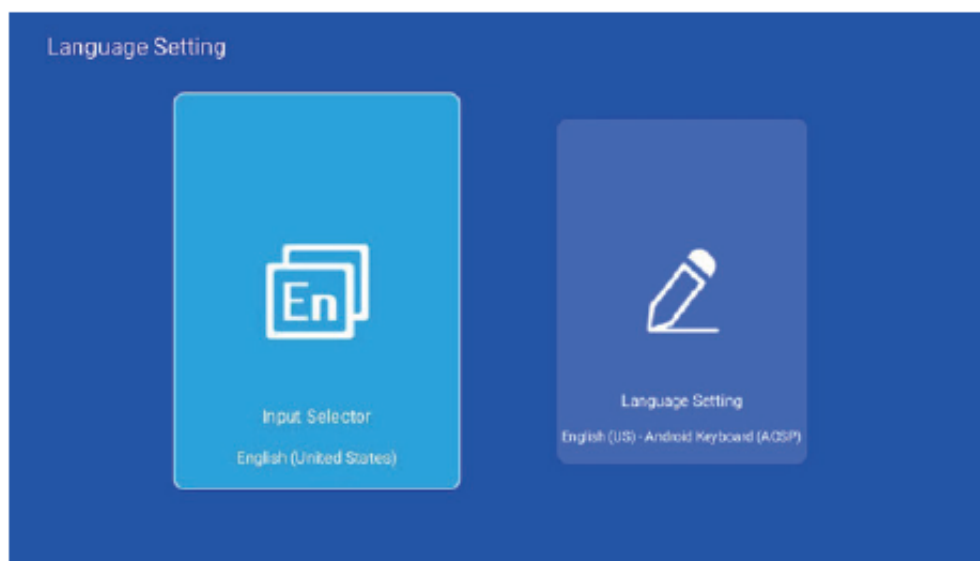

nastavenia:

Ostatné
vstúpte
aplikácií,
možnosti

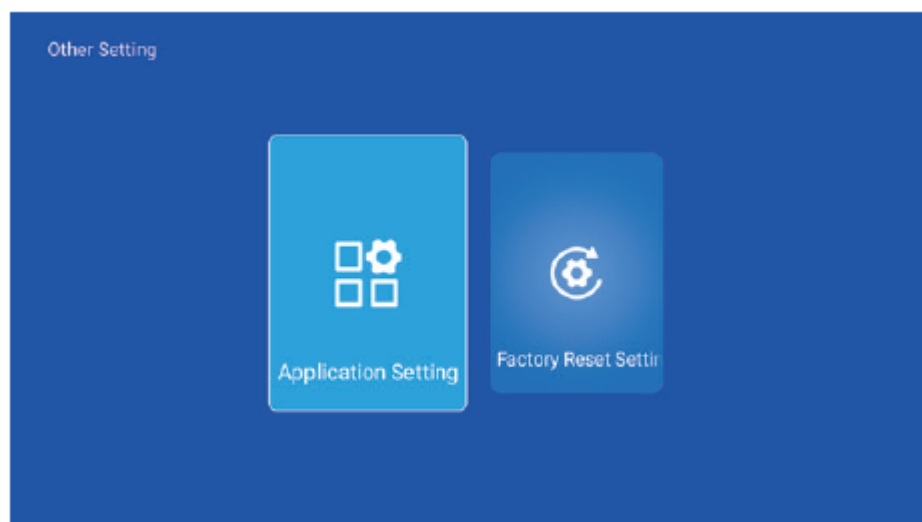

Nastavenia –
nastavenia,
do nastavenia
továrnske
nastavenie,
vývoja.

Nastavenia projekcie

Nastavenia – Nastavenia projektora, vstúpte do nastavenia režimu projekcie, korekcie keystone.

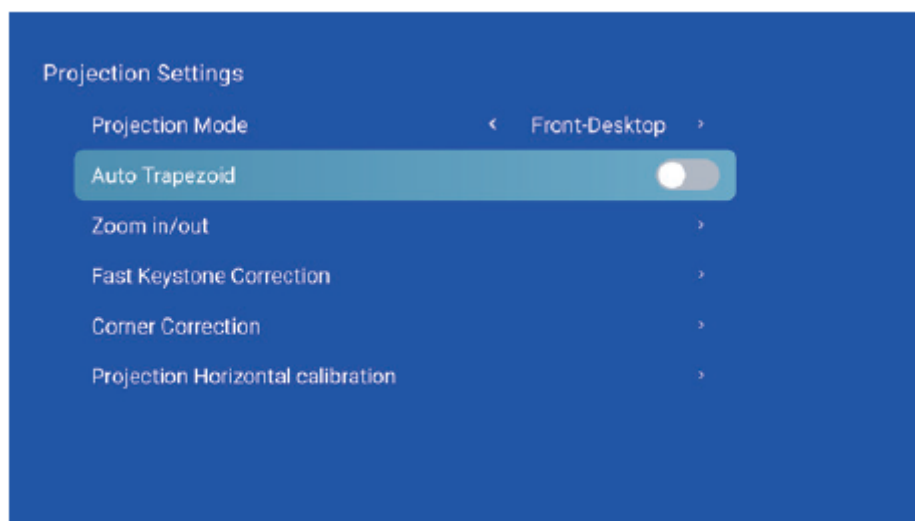

Nastavenia audia

Nastavenia – Zvuk, vstúpte do nastavenia hlasitosti.

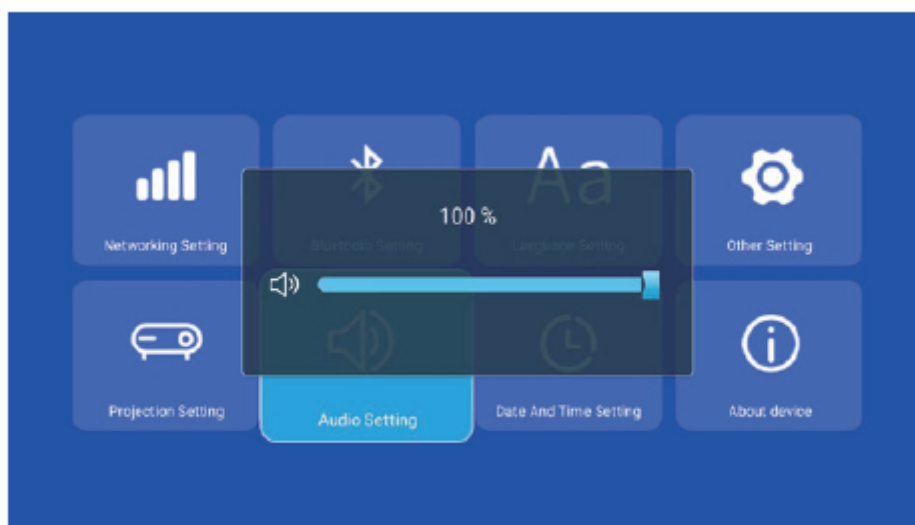

dátumu

Nastavenia – Dátum a čas, nastavte časové pásmo, formát času, formát dátumu, dátum a čas.

Nastavenia a času

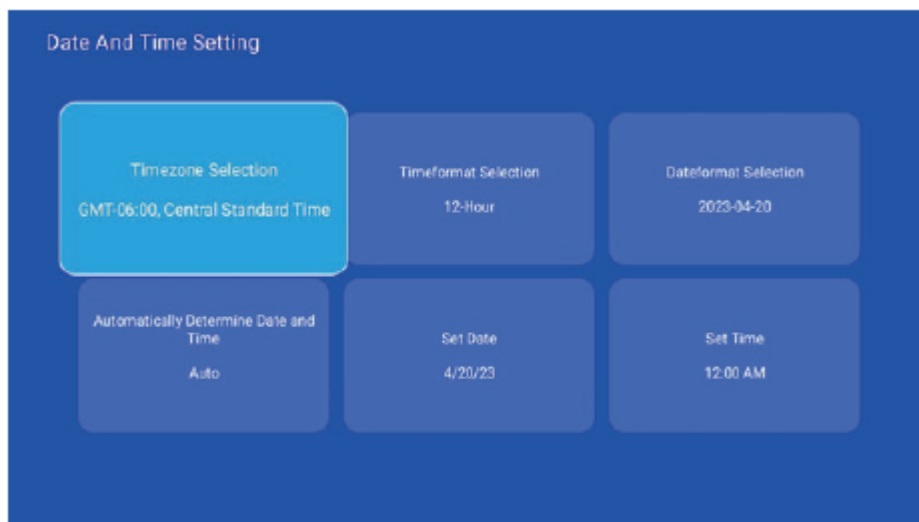

Signál

Po pripojení projektora k inému výstupnému zariadeniu prejdite na HDMI alebo Audio/Video.

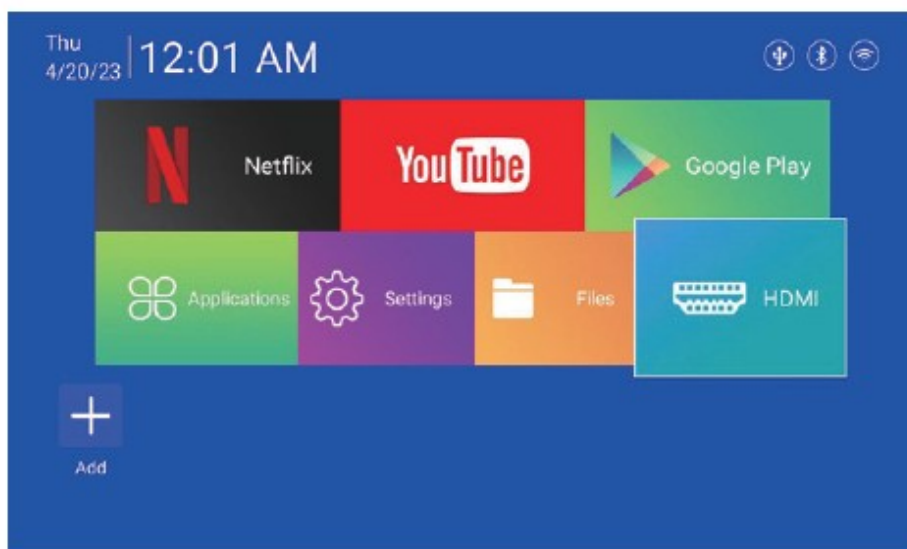

Miracast

Uistite sa, že zariadenia Android (telefón, tablet atď.) sú v rovnakej lokálnej bezdrôtovej sieti s týmito zariadeniami.

Operácie na zariadeniach:

Domáca obrazovka > Moje aplikácie > Miracast > Zapnutie Miracast služby > Zobrazenie obsahu telefónu > Pripojenie



Operácie na zariadeniach Android

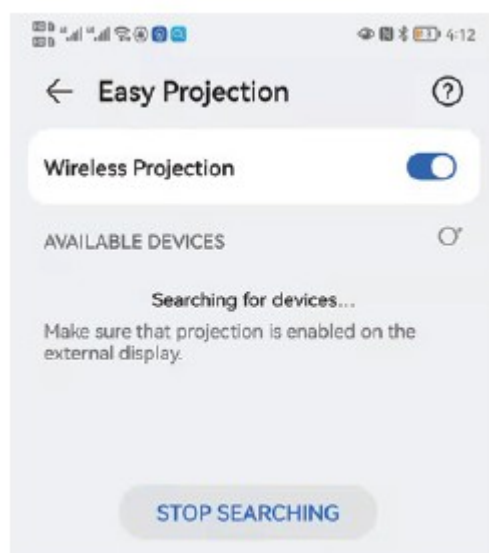

Airplay

Uistite sa, že zariadenia Android (telefón, tablet atď.) sú v rovnakej lokálnej bezdrôtovej sieti s týmito zariadeniami.

Operácie na zariadeniach:

Domáca obrazovka > Moje aplikácie > Air pin > Zapnutie Air pin služby > Zobrazenie obsahu telefónu > Pripojenie



Operácie na zariadeniach iPhone

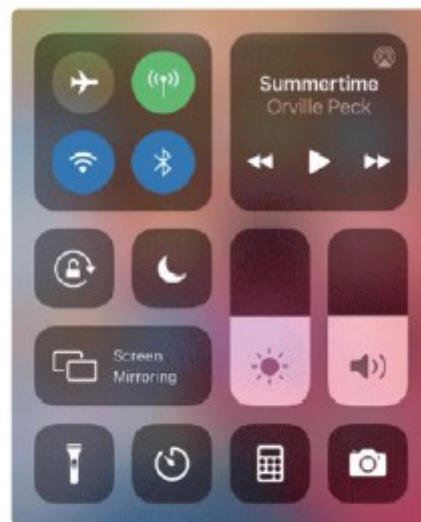



Smer

2) Výber / nastavenie mincovníka

3) Štart

4) Funkcia

5) Ľavé ovládanie

6) Pravé ovládanie

7) Prepnúť vpravo

8) Zbierať / zrušiť zbieranie

9) Prepnúť vľavo

10) Funkcia

Hlavná ponuka funkcií

1. Zoznam: všetky hry v priečinku sa zobrazia na tejto stránke, s možnosťou výberu hore a dole a prechodu medzi stránkami vľavo a vpravo (o akom simulátore je hra, budú na obrazovke upozornenia)

2.



Klasifikácia: Identifikácia všetkých simulátorov obsiahnutých v zariadení

3.



História: Po hraní sa záznam hry uloží v tomto rozhraní

4.



Zber: Vaše obľúbené hry môžete pridať do zoznamu zbierok

5.



Vyhľadávanie: Filtrovať hru podľa názvu hry veľkými písmenami (Poznámka: necitlivé na veľkosť písma)
A) Hra

A)
1.

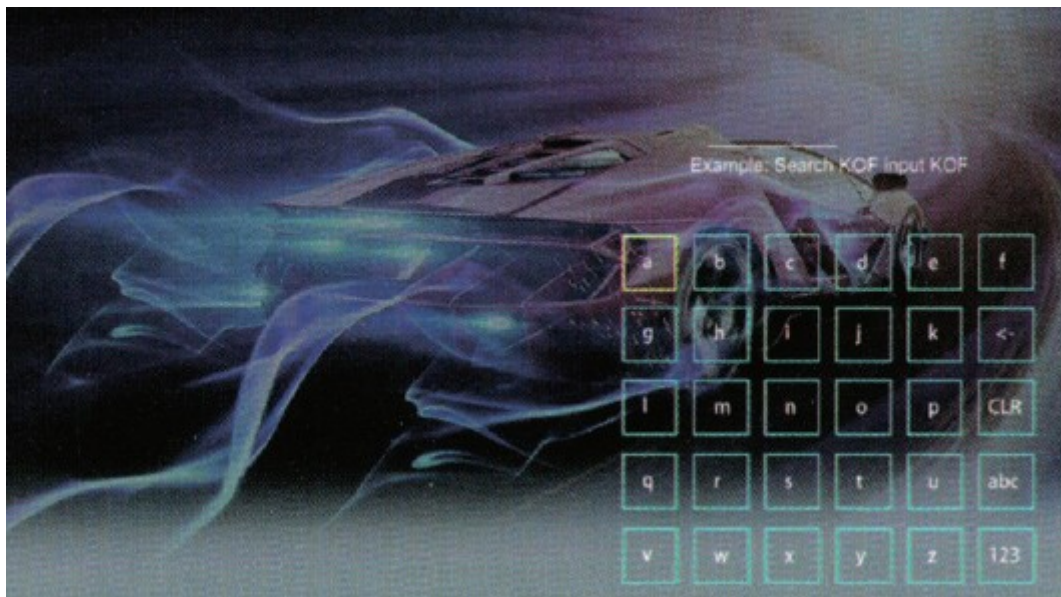

Hra
Stlačte

smerové tlačidlo na výber menu hry a stlačte štart alebo tlačidlo A na vstup do hry

2. Stlačte B v zozname hier pre návrat na úvodnú obrazovku

3. Držením tlačidla SELECT/START počas hrania sa zobrazí herný menu umožňujúce pozastaviť, uložiť, načítať alebo ukončiť hru

B) Nastavenia

1. Stlačte tlačidlo Vybrať na vstup do zoznamu nastavení, jazyk, tón tlačidiel, vyhľadanie lokálneho súboru, obnovenie predvoleného nastavenia a ukončenie, informácie o systéme, ukončenie nastavení

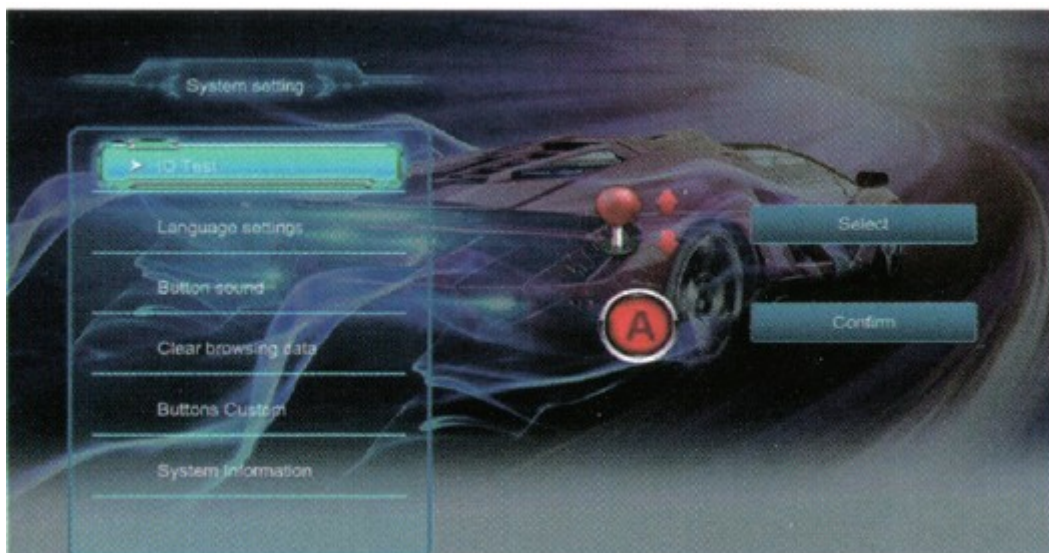

Bezpečnostné pokyny:

Venujte pozornosť dôležitým informáciám súvisiacim s prevádzkou a údržbou projektora. Tieto informácie si dôkladne prečítajte, aby ste predišli problémom. Dodržiavanie týchto bezpečnostných pokynov predĺži životnosť projektora.

Kontaktujte kvalifikovaný personál pre inštaláciu a opravy a nepoužívajte poškodené káble, príslušenstvo alebo iné periférie.

Projektor umiestnite mimo dosahu horľavých, výbušných, silných elektrických alebo elektromagnetických rušení (veľké radarové stanice, elektrárne, trafostanice) a do prostredia s vysokým okolitým svetlom (vyhnite sa priamemu slnečnému žiareniu).

VAROVANIE:Nezakrývajte odvodové prieduchy.

VAROVANIE:Používajte len pôvodný adaptér.

VAROVANIE:Zabezpečte dostatočnú ventiláciu a uistite sa, že odvody nie sú zakryté, aby sa predišlo prehrievaniu projektora.

VAROVANIE:Neohýbajte ani netiahnite napájací kábel.

VAROVANIE:Neumiestňujte napájací kábel pod projektor alebo ťažké objekty.

VAROVANIE:Nezakrývajte napájací kábel mäkkými materiálmi.

VAROVANIE:Neohrívajte napájací kábel.

VAROVANIE:Vyhýbajte sa kontaktu adaptéra s mokkými rukami.

VAROVANIE! Pri prevádzke projektora NEPOZRÁVAJTE priamo do objektívu; silné svetlo môže spôsobiť bolesť alebo poškodenie očí.

VAROVANIE! Obsahuje malé časti! Hrozí udusenie! Nevhodné pre deti do 3 rokov.

VAROVANIE! Odložte obal hneď po otvorení — aby ste zabránili uduseniu dieťaťa, ale uschovajte návod pre budúce použitie. ZODPOVEDNOSŤ:

Tento návod obsahuje všeobecné pokyny, obrázky a funkcie v ňom uvedené môžu byť odlišné od skutočného produktu. Naša spoločnosť neustále zlepšuje výkonnosť produktu a vyhradzuje si právo meniť funkcie a rozhranie bez predchádzajúceho upozornenia.

Starajte sa o svoj zariadenie, nie sme zodpovední za straty či škody spôsobené nesprávnou prevádzkou softvéru alebo hardvéru, opravami či inými dôvodmi. Nie sme zodpovední za žiadne nároky tretích strán alebo straty spôsobené nimi. Tento návod bol skontrolovaný kvalifikovaným inžinierom, prosíme o pochopenie, že môžu byť prítomné chyby.

SKU:

gameprojecto_WH110

Názov produktu: Gaming Projector s 20 000 hrami a 2 ovládačmi **Verzia: Biela**

Model č.: HY300

Vstup: AC 100-240V 50-60Hz 63W

Maximálna frekvencia: 2480 MHz

Max. výkon RF: 14.07 dBm

Ovládač hier: 1,5V 2× AAA batérie (nepríde s ním)

Referenčné číslo: 40/2025

Výrobca: Shenzhen Ruichi Information Technology Co., Ltd.

Miestnosť 601, Severná časť, Jinwen Digital Alley, Hangcheng Street, Bao'an, Shenzhen, Čína.

Dovozca a autorizovaný zástupca:

DFVU d.o.o., Liparjeva cesta 6A, 1234 Mengeš, Slovinsko

Vyrobené v P.R.C.
DFVU d.o.o., Liparjeva cesta 6A, 1234 Mengeš, Slovenia
Made in P.R.C.

